



Remote Controller

RR03/RR04 Fali távirányító

1 Fali kapcsoló mögé épített rádióvevővel



RR03



RR04

- * világító, elektronikus kapcsoló
- * visszapörgető funkció beállítás
- * léptető funkció beállítás
- * 2 csatornás kapcsolóra két csőmotor, az egy csatornás távirányítóra 1 csőmotor programozható maximum 50Nm-ig
- * egy csatornára 20 távirányító tanítható fel, ha rátanítunk még egy távirányítót, akkor a 20-dik távirányítót fogja kidobni a rendszer
- * működési hőmérséklet: -20°C ~ +55°C
- * teljesítmény: 800W
- * keret méret: 80x80mm

2 Hatótávolság

SMS01029 Version No. A/01

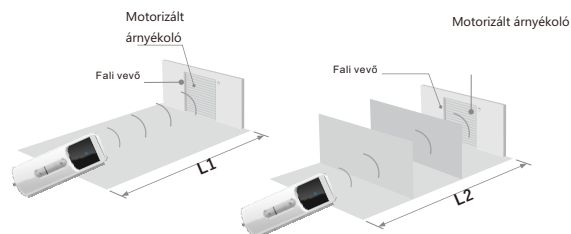

Hálózati feszültség	Kültér	Beltér	Működési hullámhossz
230V/50Hz	200m	35m	433.92MHz
120V/60Hz	200m	35m	

3 Technikai jellemzők

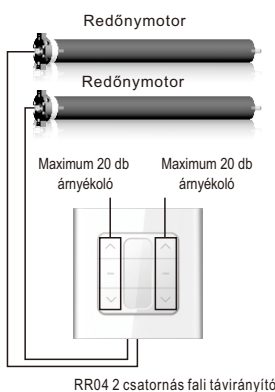

! Közös csatornán nem lehet programozni, törölni. Ha léptető módban szeretnék mozgatni a redőnyt, nyomjuk meg röviden a fel vagy a le gombot 2 másodpercig, ha folyamatos haladásnál 4 másodpercig a fel vagy le gombot.

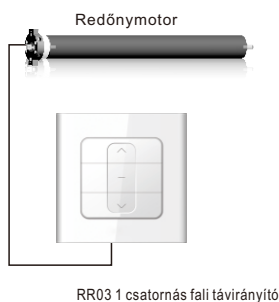

4 Telepítési távolság

! Amennyiben a távolság kisebb, mint a rajzon, csökkenhet a hatótávolság

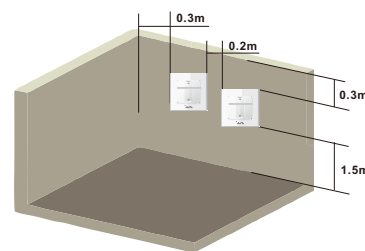

- * A legkisebb távolság a vevő és a talaj között $\geq 1.5m$
- * A legkisebb távolság a vevő és a mennyezet között $\geq 0.3m$
- * A legkisebb távolság távirányító és távirányító között $\geq 0.2m$

5 Párosítható távirányítók

RE01-1/5/15 távirányító sorozat RE03-1/5/15 távirányító sorozat RE04-1/5/9 távirányító sorozat



! RE01-5 5 Csatornás Távirányító = RE01-1 1 csatornás távirányító x5
1 csatornás távirányítóra maximum 20 db árnyékoló tanítható

RE07-1/5/15 távirányító sorozat RE08-1/5/15 időprogramos távirányító RE05/RE06 fali távirányító sorozat



6 Kezelőgomb kiosztás

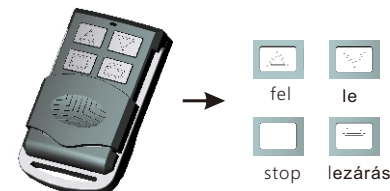
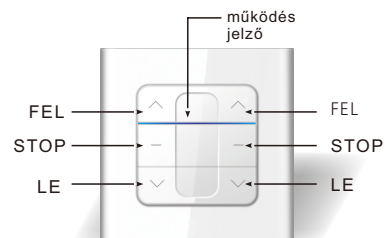

7 RR03 bekötés

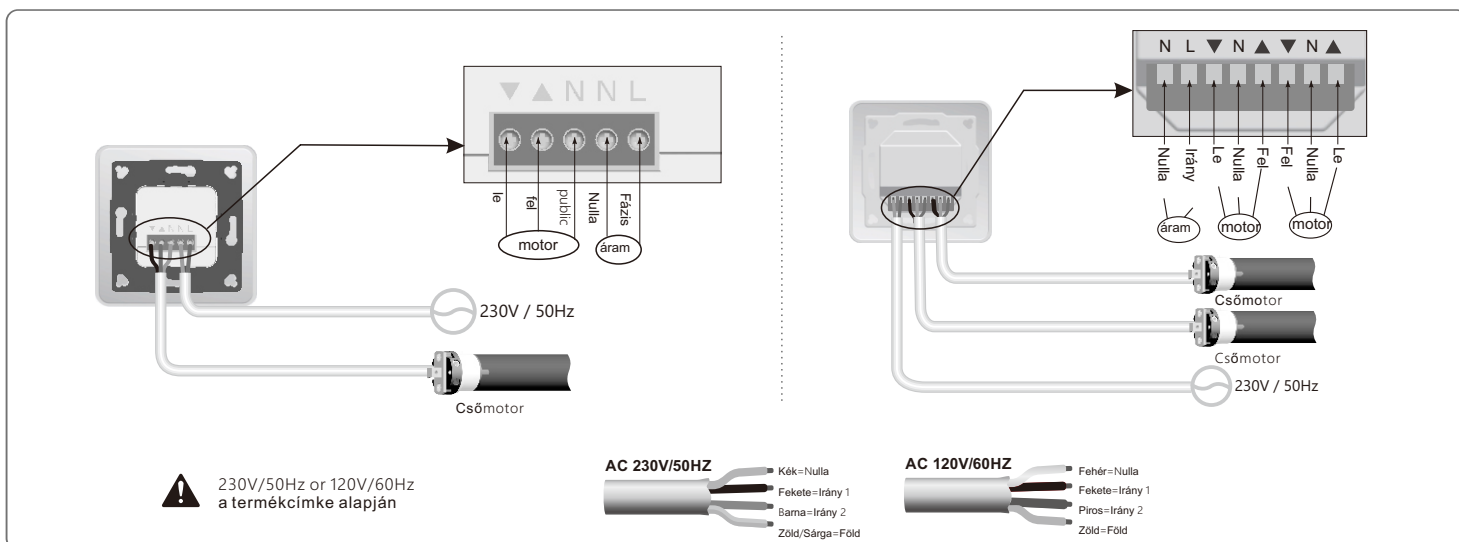

8 RR04 bekötési rajz

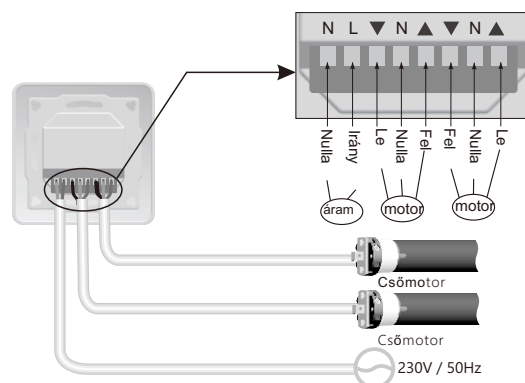

9 Távirányító hozzáadása

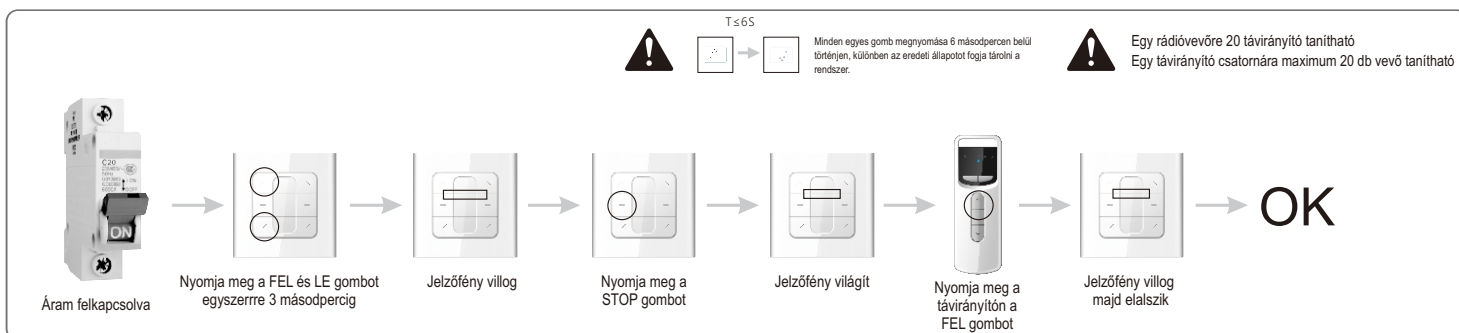

10 Távirányító törlése

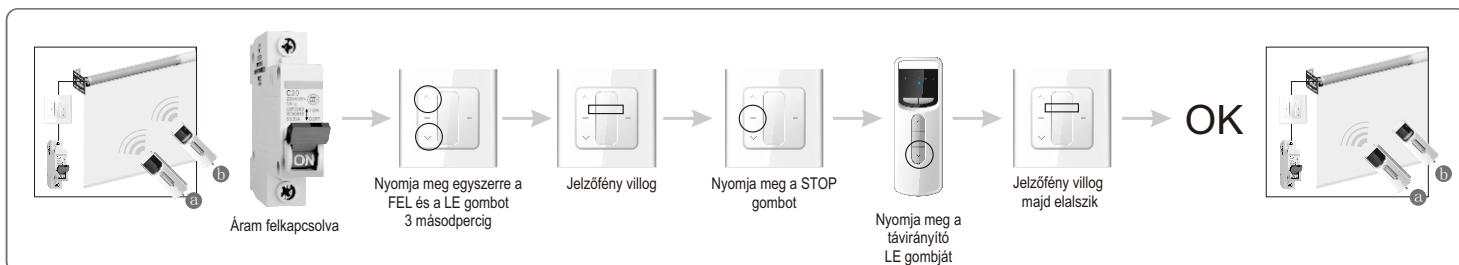

11 Léptető funkció

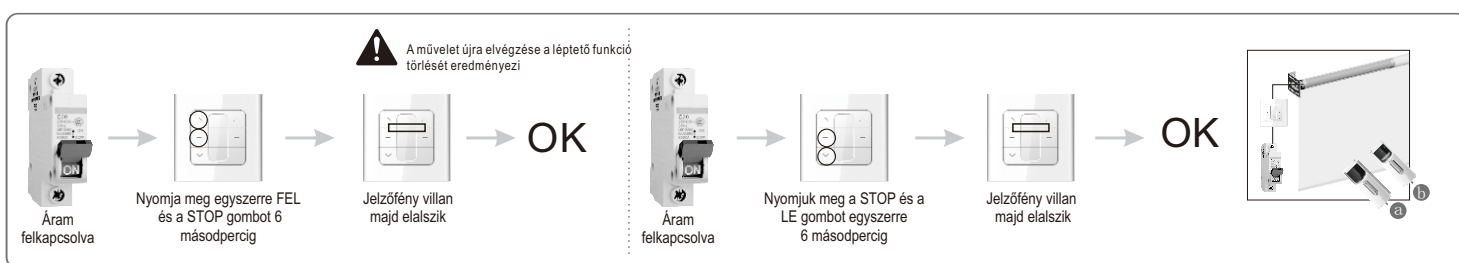

12 Az eszköz törlése

13 Visszatekerő funkció beállítás

